

# XMOZU 1X3 固定安装支架

## 规格书

由 XMOZU 独立研发的一款轻、薄、成本低的屏体安装结构，方便门头屏、工程内项目使用。

### ■ 装箱物品

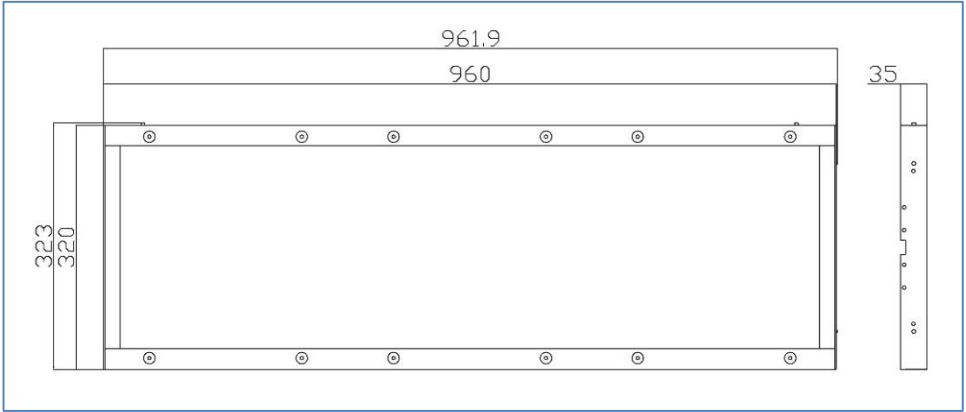

### ① 1X3 简易支架



### ② 304 不锈钢圆头自攻螺钉

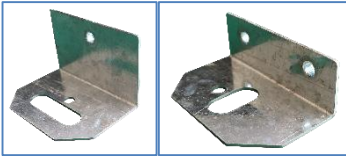

### ③ L 型支架（连接件）

## ■ 支架参数

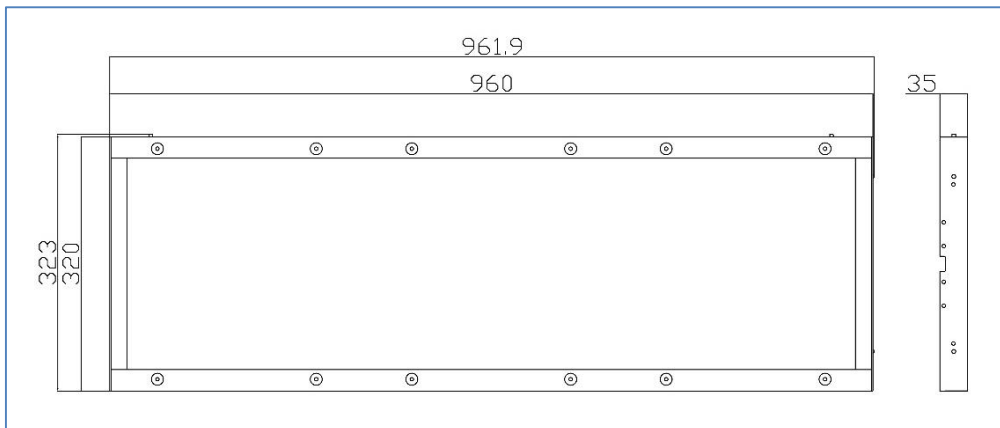

支架尺寸 mm: 960(长)\*320(宽)\*35(高)

重量 KG: 1.53

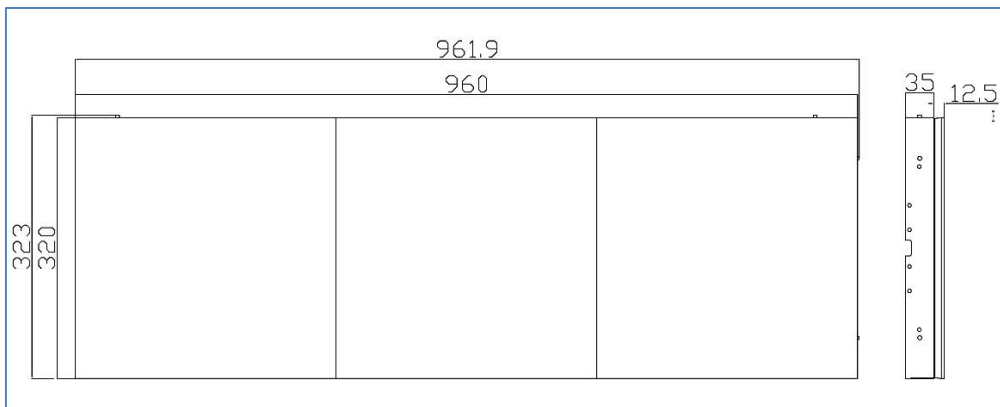

装屏后尺寸 mm: 961.9(长)\*323(宽)\*47.5(高)

## ■ 安装流程

### 1. 支架安装

1. 定位：通过支架两侧的定位柱，可快速对齐两块支架间的孔位。

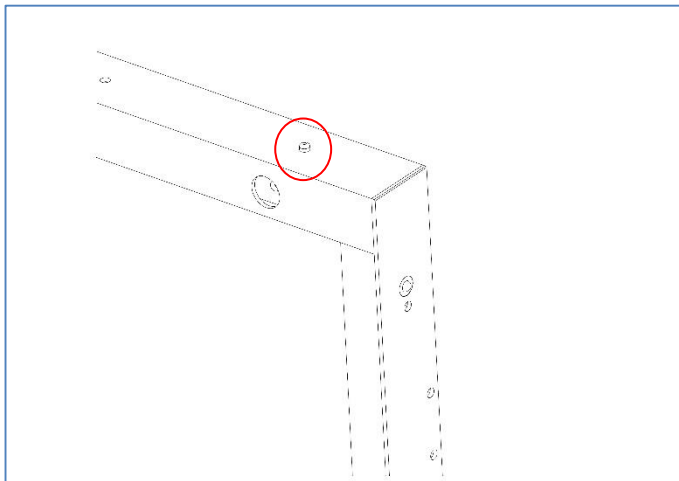

2. 固定：通过螺丝将支架锁定。

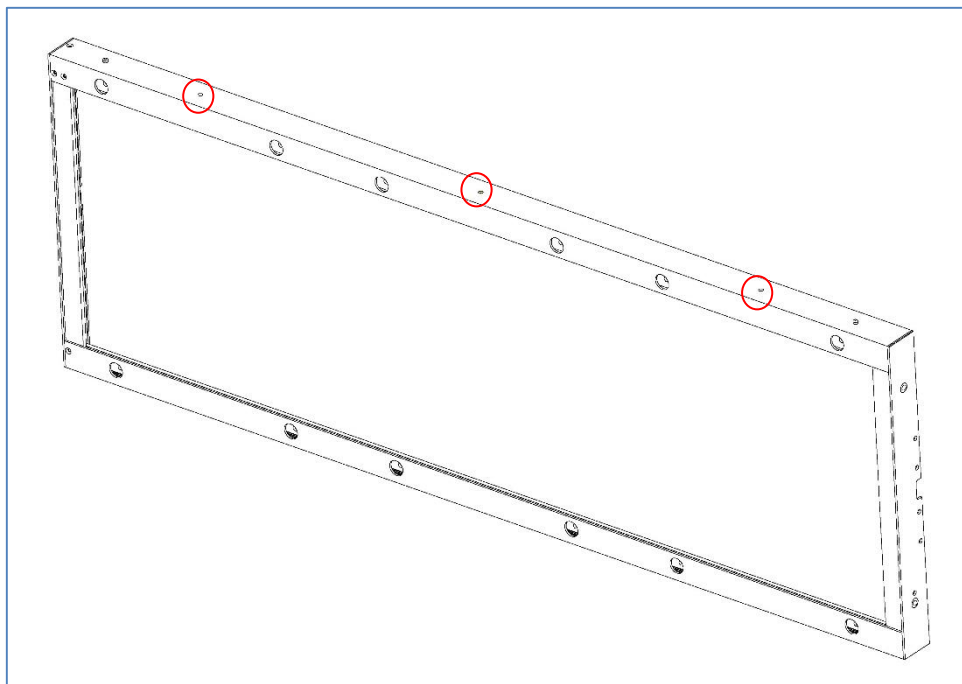

## 2. 屏体安装

1. 将屏体的定位柱放入支架上的定位孔内，轻按使屏体与支架完全贴合；

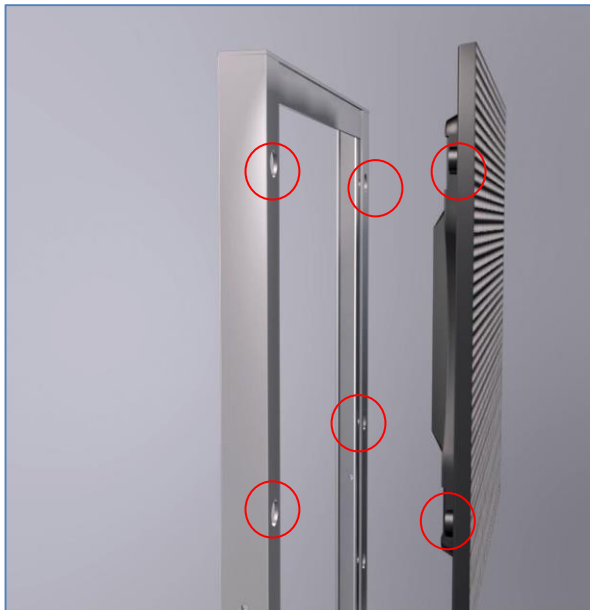

2. 用螺钉将屏体与支架锁紧；



### 3. 支架固定在墙壁上

1.用螺丝将L型倒角固定在支架上。(侧面)



2.用螺丝将L型倒角固定在支架上。(上下)

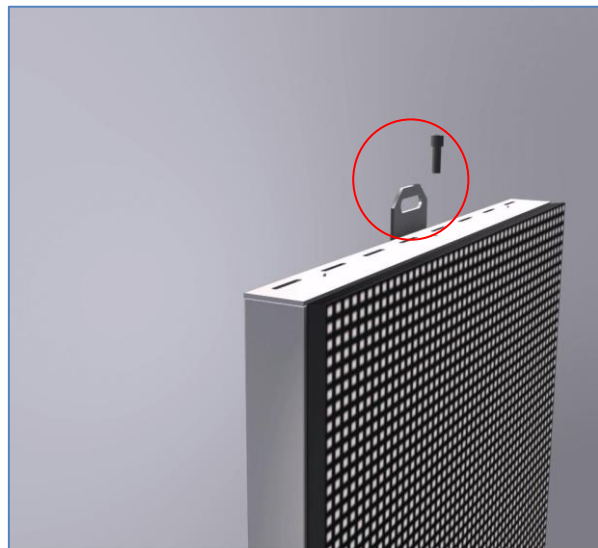

3.用螺丝通过L型倒角将支架固定在墙壁上。(上下)

